

퀵가이드

무선 N 공유기

제품 구성물

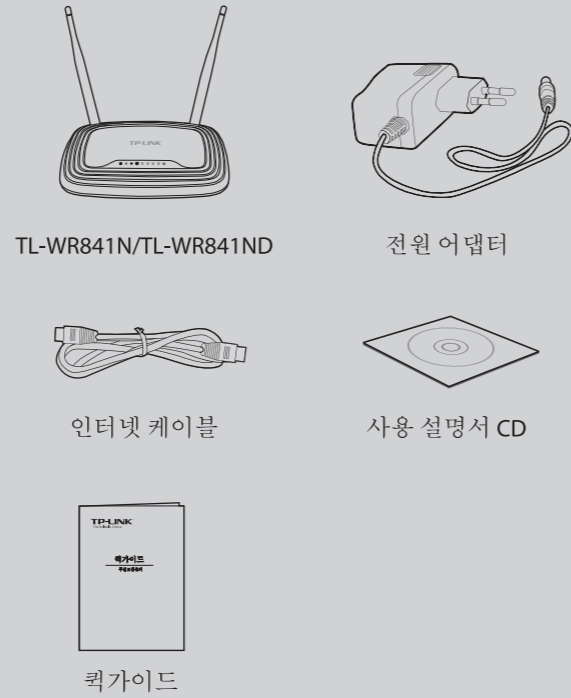

이 가이드는 TL-WR841ND를 기준으로 설명하였습니다.

1 하드웨어 연결

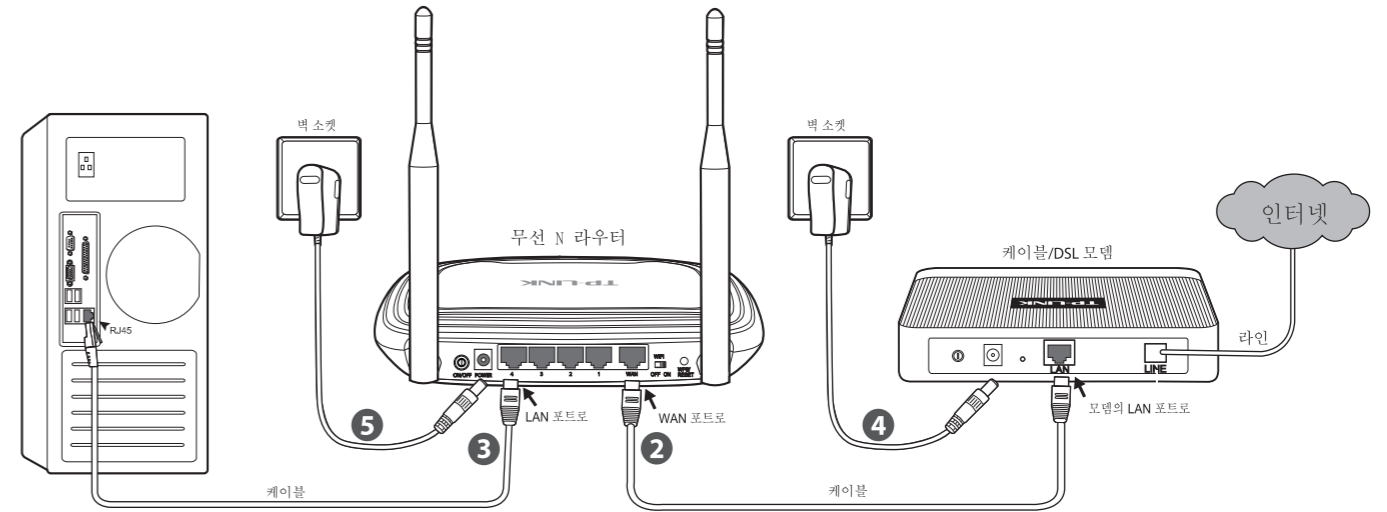

- 1 설치 전 통신회사 인터넷 모뎀에 전원을 꺼주십시오. (통신회사 모뎀이 없는 가정에서는 다음 순서로 이동해 주십시오.)
 - 2 통신회사 모뎀에서 나온 인터넷 LAN을 구입하신 공유기 WAN 포트에 연결 합니다.
 - 3 제품 구매시 동봉 된 랜케이블을 이용하여 한쪽은 공유기 LAN 1-4번포트에 연결 후 반대편은 PC 후면 랜포트에 연결하십시오.
 - 4 케이블 연결이 모두 완료되면 꺼주셨던 통신회사 인터넷 모뎀에 전원을 켜고 1분간 기다려 주십시오. (통신회사 모뎀이 없는 가정에서는 다음 순서로 이동해 주십시오.)
 - 5 모뎀 전원이 켜진 후에는 제품 구매시 동봉 된 전원 어댑터와 공유기를 연결 후 공유기 ON/OFF 버튼을 눌러 공유기에 전원을 켜주 시면 됩니다.
- TL-WR841N과 TL-WR841ND 제품의 Wi-Fi 스위치가 ON 상태로 되어있는 경우 하드웨어 장치가 공유기와 무선으로 연결이 되어있는지 확인하십시오.

2 윈도우 설정 마법사 실행방법

사용 중인 PC에 미니 CD를 구동 할 CD-ROM이 없는 경우 **사용설명서**를 참조하여 설정을 진행해 주십시오.

- 1 제품 구매시 동봉 된 설치 CD를 CD-ROM 드라이브에 넣으십시오.

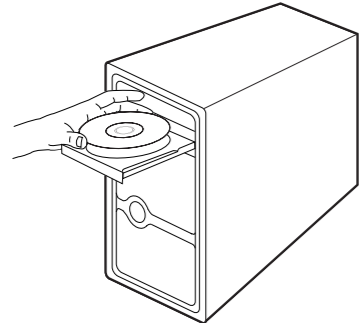

- 2 사용중인 제품을 선택후 간편 설정길잡이를 클릭합니다.



- 3 공유기 LED 점등 상태와 장치 연결상태를 확인한 후 이상이 없다면 다음을 클릭하여 설정을 진행 합니다.

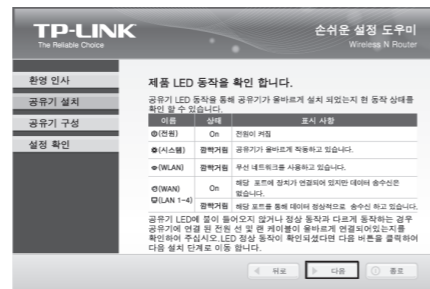

- 4 연결 상태가 정상적으로 확인 되었다면, 다음을 클릭하십시오.

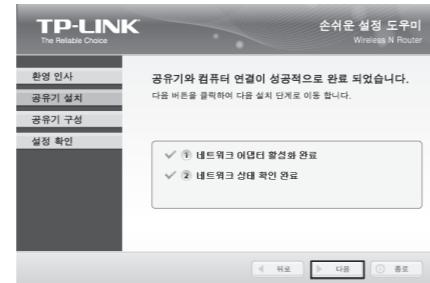

- 5 사용중인 통신회사 인터넷방식을 선택하고, 다음을 클릭합니다. 본 화면은 동적IP(광랜기준)를 기준으로 제작되었습니다.

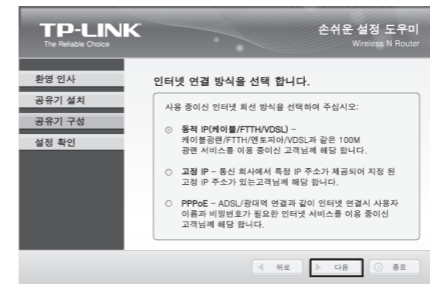

- 6 지역 케이블, 유선 방송 케이블 인터넷을 사용 중이신 경우 컴퓨터의 MAC 주소를 복사하여 설치를 진행해 주셔야 합니다.

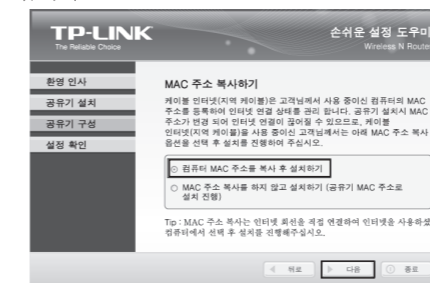

- 7 이 화면에서는 원하시는 무선 네트워크 이름(SSID)을 설정 할 수 있습니다. 기본 무선 이름은 TP-LINK_XXXXXX입니다. SSID는 변경 가능하며, 확인해 주셨다면 다음을 클릭하여 설정을 계속 진행 합니다.

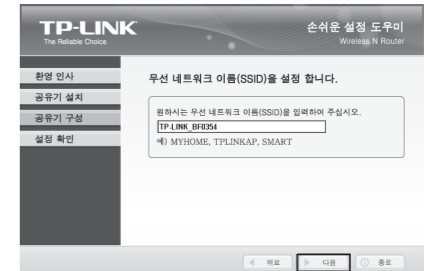

- 8 안전한 무선 인터넷 사용을 위해 무선 보안은 WPA2-PSK 방식으로 설정 후 사용을 권장해 드립니다.

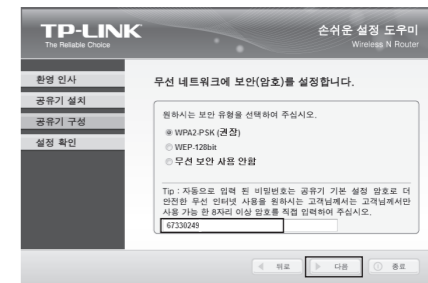

이 공유기는 기본 무선 보안(비밀번호)이 설정 되어 있습니다. PIN 코드와 동일한 기본 무선 비밀번호는 공유기 하단의 라벨에서 확인할 수 있습니다.

(계속)

2 설정 마법사로 윈도우 네트워크 구성 방법 (계속)

9 다음 구성을 확인한 후 다음을 클릭하여 설정을 계속 진행 합니다.

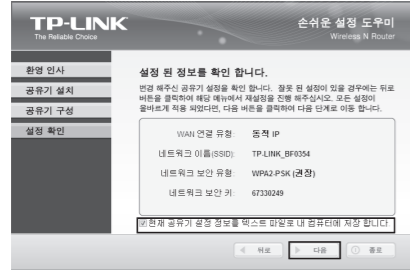

이 설정은 텍스트 파일로 사용자 PC에 저장할 수 있습니다. 네트워크 비밀번호를 분실 한 경우 저장된 공유기 설정.txt 파일에서 확인할 수 있습니다.

10 구성 설정이 정상적으로 완료 되었다면 다음을 클릭하십시오.

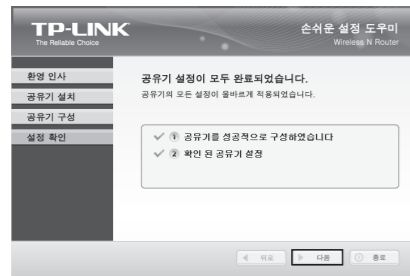

11 사용중이신 하드웨어 장치가 WPS무선보안을 지원하는 경우 공유기의 WPS버튼을 눌러 사용자의 하드웨어 장치를 추가할 수 있습니다. 확인하셨다면 다음을 클릭하십시오.

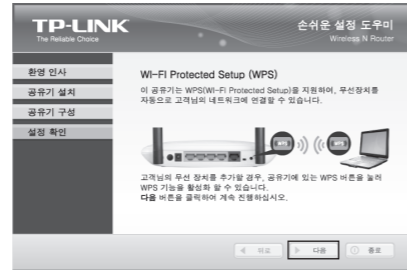

12 모든 설정이 완료되었으면 마지막으로 완료버튼을 클릭하여 주십시오.

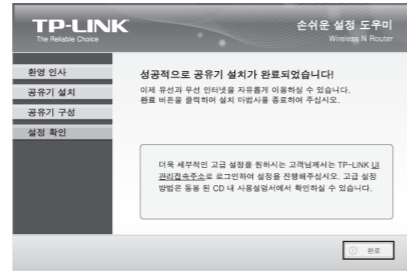

고급설정을 하려면 웹관리 인터페이스를 클릭하십시오.

자주 묻는 질문 1: 웹 관리 페이지를 통한 공유기 설정

(미니 CD를 사용할 수 없는 환경에서 참고하여 주십시오.)

1 익스플로러를 열고 주소입력란에 <http://tplinklogin.net>를 입력 후 엔터를 누릅니다. 신규 화면에서 사용자 이름과 비밀번호를 묻는 창이 나오셨다면 주소 문자 **admin** 을 입력 후 로그인 합니다.

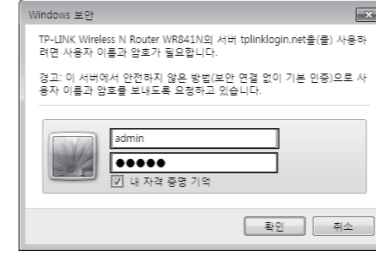

2 메인메뉴에서 빠른 설정을 클릭한 후 다음을 클릭합니다.

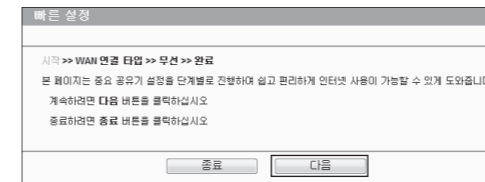

3 사용중이신 통신회사 인터넷 방식을 선택 또는 모르는 경우 자동-감지 을 선택 후 다음을 클릭합니다.

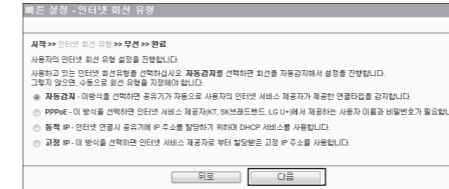

4 가장 많이 사용 되는 인터넷 방식은 동적 IP 방식입니다. 설정 화면은 동적 IP를 기준으로 제작 되었으며, 지역 케이블 / 유선방송 케이블 인터넷을 사용 중이신 고객님께서서는 다음 페이지에서 현재 설정 중이신 컴퓨터의 MAC 주소 복사 설정을 진행해 주십시오.

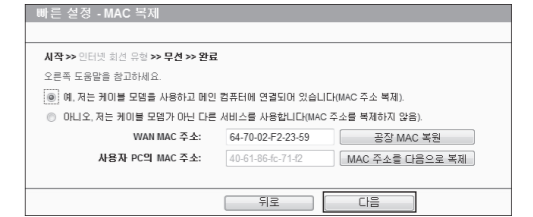

5 이 화면에서는 무선 네트워크 이름 (SSID)을 변경하거나 무선 보안 암호를 설정 할 수 있습니다. 기본 무선 이름은 TP-LINK_XXXXXX 이며, 기본 무선 비밀번호는 PIN 코드와 동일하게 설정 되어 있습니다. 무선 비밀번호는 공유기 하단의 라벨에서 확인할 수 있습니다. 설정 완료되면 다음을 클릭하여 설정을 진행해 주십시오.

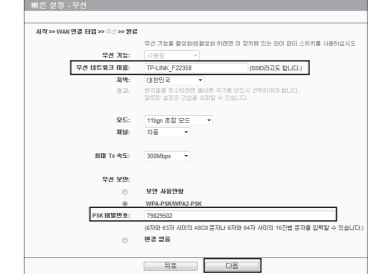

6 모든 설정이 완료되었으면 마지막으로 완료 버튼을 클릭하여 주십시오.

자주 묻는 질문 2: 문제 해결

1. 인터넷 연결이 안되는 경우 어떻게 할까요?

1) 공유기 WAN포트와 LAN 포트에 인터넷 선이 올바르게 연결 되어있는지를 먼저 확인하여 주십시오. 올바르게 연결 되어있음에도 인터넷이 안되신다면 공유기에 연결 된 케이블을 교체하여 확인 합니다.

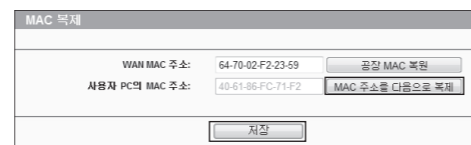

2) 공유기의 웹 설정 페이지 (<http://tplinklogin.net>)를 접속할 수 있는지를 확인합니다. 웹 설정 페이지가 열리지 않으신다면 "웹 설정 페이지를 열 수 없을 경우 어떻게 하나요?" 부분을 참조하여 주십시오.

5) 공유기 분리후 인터넷회선과 컴퓨터를 직접 연결하여 정상적으로 인터넷 접속이 되는지 확인하여 주십시오. 그래도 안될 경우는 인터넷회선의 문제가 의심되오니 통신사로 문의하십시오.

3) 웹 설정 페이지 (<http://tplinklogin.net>)가 접속 되었다면 로그인 후 "네트워크 > WAN" 연결 타입이 동적 IP인지 확인하여 주십시오. 광랜을 사용 중이신 고객님께서서는 동적 IP로 설정을 해주셔야 합니다.

2. 웹 설정 페이지를 열 수 없을 경우 어떻게 하나요?

1) Windows 7 / Vista 사용자
"시작 > 제어판 > 네트워크 및 공유센터 > 좌측 메뉴 중 어댑터 설정 변경 클릭 후 어댑터 설정 변경 메뉴 내 로컬 영역 연결을 오른쪽 마우스로 클릭하고 속성을 선택 합니다." 속성 항목 메뉴 중 Internet Protocol Version 4/인터넷 프로토콜 버전 4 (TCP/IPv4) 항목을 더블 클릭합니다. 속성 설정화면이 열리셨다면 자동으로 IP 주소 받기와 자동으로 DNS 서버 주소 받기에 체크 해주신 후 확인을 클릭합니다.

4) 지역 케이블, 유선방송 케이블 인터넷을 사용 중이신 경우 "네트워크 > MAC 복제" 메뉴를 클릭하여 주십시오. MAC주소를 다음으로 복제 버튼을 클릭 한 후 저장을 클릭 합니다. 저장이 완료 되면 통신회사 모델에 전원과 공유기 전원을 모두 켜 주신 후 사용 중인 컴퓨터에서 다시 인터넷을 실행하여 확인을 해주시기 바랍니다. 동일하게 인터넷이 안되신다면 다음 단계로 넘어갑니다.

2) Windows XP / 2000 사용자

"시작 > 설정 > 제어판" 접속 후 "네트워크 및 인터넷 연결 > 네트워크 연결"을 클릭 합니다. 로컬 영역 연결을 오른쪽 마우스로 클릭하고 속성을 선택 합니다." 속성 항목 메뉴 중 인터넷 프로토콜 (TCP/IP) 항목을 더블 클릭합니다. 인터넷 프로토콜 (TCP/IP) 속성 설정화면이 열리셨다면 자동으로 IP 주소 받기와 자동으로 DNS 서버 주소 받기에 체크 해주신 후 확인을 클릭합니다.

3. 비밀번호를 분실 했는데 어떻게 할까요?

1) 초기에 설정 된 기본 무선 비밀번호는 공유기 하단의 부착 된 라벨 무선비밀번호/PIN 에 적혀 있습니다.
2) 웹 설정 페이지의 변경 된 비밀번호는 확인이 불가능 합니다. 공유기 리셋을 진행하여 초기 비밀번호로 복원 후 새로 설정하여 주십시오. (초기 비밀번호는 사용자 이름 : admin / 비밀번호 : admin 입니다.)

4. 어떻게 공유기의 설정을 공장 초기값으로 초기화할 수 있나요?

공유기가 정상적으로 동작하지 않거나 암호를 분실하신 경우 초기화 후 새로 설정이 가능 합니다. 초기화 방법은 공유기의 전원이 켜진 상태에서 공유기 후면의 WPS/RESET 버튼을 약 8초간 눌러 주셨다가 손을 떼 주시면 초기화가 진행 됩니다.

